

Donación de la autora

FLACSO - Biblioteca

FACULTAD LATINOAMERICANA DE CIENCIAS SOCIALES

**DIPLOMA SUPERIOR EN CIENCIAS SOCIALES
CON MENCIÓN EN ESTUDIOS AMAZONICOS**

**DE CHIMBO Y CALVAS A "POZO 30";
DE "POZO 30" A ...**

(Versión sujeta a revisión)

(Un estudio de caso del proceso de colonización en Shushufindi)

por

MARIA EUGENIA TAMARIZ TORMEN

Quito, marzo 1991

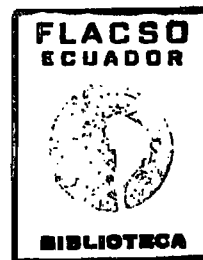

INDICE

INTRODUCCION

El problema	1
Qué sucede en el nor-oriente	2
Justificación	7
Objetivo	8
Metodología	9

PRIMERA ETAPA: EN QUE LOS FUTUROS COLONOS SALEN DE LOS LUGARES DE ORIGEN

1. Abandono de la tierra natal	12
2. Etapas intermedias de migración	18
3. Llegada al nor-oriente (Shushufindi-"Pozo 30")	22

SEGUNDA ETAPA: EN QUE LOS MIGRANTES SE ASIENTAN (LA COLONIZACION)

1. Acceso a la tierra	28
2. Organización económica	
a) Producción agrícola	31
b) Animales	37
c) Organización de la producción	39
d) Comercio	43
3. Estructura familiar	44
4. Organización	49

TERCERA ETAPA: DESTINO DEL PROCESO DE COLONIZACION

1. La gente que se ha ido	53
2. Hijos que abandonan la unidad doméstica	54
3. Qué plantea la gente	55
4. Algunas consideraciones finales	56

CONCLUSIONES	57
--------------------	----

BIBLIOGRAFIA	62
--------------------	----

GRAFICOS

ANEXOS

INDICE DE CUADROS

- Cuadro No. 1. Proceso migratorio.
- Cuadro No. 2. Proceso migratorio en etapas: número de lugares.
- Cuadro No. 3. Modalidad en que se dió el proceso migratorio.
- Cuadro No. 4. Composición de la familia al llegar a Shushufindi.
- Cuadro No. 5. Tierras vendidas en los lugares de origen y/o de migración intermedia.
- Cuadro No. 6. Lugar en que las tierras fueron vendidas.
- Cuadro No. 7. Causas para la migración al nor-oriente.
- Cuadro No. 8. Número de propietarios que ha tenido la finca antes que el actual.
- Cuadro No. 9. Posesionarios según presencia de UPAs secundarias.
- Cuadro No. 10. Principales cultivos y características de las UPAs en "Pozo 30", el resto de la muestra y en sectores del nor-oriente.
- Cuadro No. 11. Relación productos agrícolas-pastizales según el año en que se inician los trabajos en la finca.
- Cuadro No. 12. Promedio de ganado por UPA y precios en el mercado local.
- Cuadro No. 13. Días/hombre necesarios para preparar 1 hectárea.
- Cuadro No. 14. Días/hombre necesarios para sembrar 1 hectárea.
- Cuadro No. 15. Población por sexo, según grupo de edad.
- Cuadro No. 16. Población de 6 años y más por nivel de instrucción, según sexo y grupos de edad.
- Cuadro No. 17. Destino de los ex-finqueros de "Pozo 30".
- Cuadro No. 18. Destino de los hijos que salen de la unidad familiar.

INDICE DE GRAFICOS

- Gráfico No. 1. Edad a la que los jefes de familia inician el proceso migratorio.
- Gráfico No. 2. Principales zonas de destino de la migración intermedia fuera de las provincias de origen.
- Gráfico No. 3. Año en que los migrantes llegan a "Pozo 30" a través de migración directa.
- Gráfico No. 4. Año en que los migrantes llegan a "Pozo 30" a través de migración en etapas.
- Gráfico No. 5. Composición de la familia al llegar a Shushufindi.
- Gráfico No. 6. Distribución de la UPA en "Pozo 30": UPA principal.
- Gráfico No. 7. Distribución de la UPA en "Pozo 30": UPA secundaria.
- Gráfico No. 8. Distribución de cultivos en las fincas de varios sectores.
- Gráfico No. 9. Comparación de la población según grupo de edad. De "Pozo 30", el total de la muestra y el área rural del cantón Orellana.
- Gráfico No. 10. Diagrama de las relaciones de parentesco de un jefe de familia de "Pozo 30".

INDICE DE ANEXOS

- Anexo No. 1. Encuesta socio-económica aplicada en las pre-cooperativas.
- Anexo No. 2. Variables utilizadas para comparar la información cuantitativa de "Pozo 30" con la del resto de la muestra.
- Anexo No. 3. Lugar de nacimiento de los jefes de familia
- Anexo No. 4. Emigrantes e inmigrantes. De Bolívar y Loja a Napo.
- Anexo No. 5. Población y tasas de crecimiento de las parroquias de donde provienen los migrantes de "Pozo 30".

INDICE DE MAPAS

- Mapa No. 1. Mapa general de la zona.
- Mapa No. 2. Plano Jefatura Zonal Puerto Aguarico.
- Mapa No. 3. Flujos migratorios.

CONCLUSIONES

Al plantear este trabajo nos habíamos propuesto abordar un proceso definido como caso típico de colonización espontánea. Planteábamos que, dentro de un proceso aparentemente caótico, existen ciertas regularidades y tendencias. Habíamos advertido que un estudio de este tipo no nos permite realizar generalizaciones, ni siquiera al interior del área de colonización del cantón Shushufindi, pero que nos podía proporcionar pistas, nos permitía confrontar lo que sucede en diversas zonas, plantear preguntas para nuevos trabajos y nos brindaba algunos elementos para comprender el funcionamiento del proceso.

A lo largo del trabajo hemos descrito la salida de un grupo de migrantes, la mayor parte procedentes de las provincias de Loja y Bolívar, y hemos tratado de seguir sus largos recorridos antes de llegar al nor-oriente, concretamente a "Pozo 30". Una vez asentados, hemos tratado de acercarnos a la forma en que organizan la producción y en que se organizan entre ellos. Por último, y con más preguntas que respuestas, nos hemos planteado el futuro del proceso.

Para concluir, queremos retomar unos pocos temas y dejar planteadas algunas preguntas, siguiendo el mismo orden en que éstos surgieron a lo largo del trabajo.

Los colonos de "Pozo 30" no provienen de las zonas más deprimidas del país⁴¹, son de zonas en que la crisis agraria ha generado una polarización social pero en las que también existe un sector intermedio, un sector intersticial con cierta

⁴¹ Según la tipología de Chiriboga, Landín y Borja las zonas más deprimidas (minifundistas pobres y campesinos artesanales pobres) corresponderían a cantones de las provincias de Cotopaxi, Imbabura, Pichincha, Chimborazo, Azuay, Manabí, Guayas y un solo cantón de Loja (Espíndola) (1989: 3-18).

capacidad de movimiento. Los que migran no son los más pobres, son los que tienen capacidad para buscar nuevas alternativas; esto significa disponer de información, de cierto nivel de conocimiento, de experiencia, de redes y contactos, incluso de capital; significa, en fin, haber llegado a tener los mecanismos por los cuales conocen y manejan la opción de la migración.

Los factores estructurales que originan la migración son distintos en las provincias de Bolívar y Loja. En la primera es la imposibilidad de una mayor expansión de la frontera agrícola; en la segunda, la crisis generada por la reestructuración del sistema de hacienda unida a una "crisis ecológica". Pero, además, estos factores no se dan en la provincia como un todo o, por lo menos, con la misma intensidad. Por lo mismo, no migran indistintamente de cualquier parte de la provincia; son, por lo general, determinados cantones los que expulsan población.

En los casos de procesos migratorios en etapas, los lugares intermedios no fueron frutos del azar. Los colonos de "Pozo 30", cuando salieron de sus provincias de origen, se dirigieron, básicamente, a zonas de gran inversión estatal (especialmente en carreteras) y en las que se estaba consolidando una agroindustria destinada a la exportación (Santo Domingo de los Colorados, Matilde Ester, Guayas). En estas zonas de migración intermedia los actuales colonos de "Pozo 30" tienden a constituirse en mano de obra asalariada de las plantaciones. Al proceder los migrantes de determinadas áreas de ciertas provincias, en los lugares de migración tienden a reestructurar los lazos de parentesco y vecindad y, como es de suponer, se van creando también nuevos vínculos.

A partir de 1974, que coincide con el fin de la colonización oficial en zonas como Santo Domingo de los Colorados y con la conclusión de la vía Quito - Lago Agrio, un nuevo centro de atracción se abre: el nor-oriente. El nor-oriente no es una

zona de inversión estatal⁴². Son las compañías las que construyen y mantienen las vías; es en torno a ellas que se van constituyendo los centros poblados y, al inicio de sus actividades, son ellas las que atraen mano de obra asalariada para la apertura de caminos, de pozos, para la construcción del oleoducto... Las escuelas, los puestos de salud, los servicios telefónicos y de correo, la presencia de autoridades provinciales, etc. viene luego.

Nuevos migrantes continúan llegando. Estos no vienen enganchados ni tienen como meta trabajar en las compañías. Ellos buscan tierra. Para acceder a ella siguen a las compañías -o, mejor dicho, las preceden- pues el ideal es una finca junto o cerca a una vía de penetración y éstas son construídas por las compañías. Los colonos de "Pozo 30", como su nombre lo sugiere, están en la vía construída para acceder al pozo petrolero núm. 30 (al momento de la investigación del consorcio CEPE-TEXACO).

Las compañías vinculadas a la explotación del petróleo, a más de ser las que abren las vías de acceso a la colonización en el nor-oriente, juegan un importante papel en la actual estructuración de los centros poblados aunque, para nuestro caso, en los últimos años el eje principal ha pasado a ser "Palmeras de Ecuador".

⁴² No contradice lo expuesto la presencia del proyecto de colonización dirigida Shushufindi (Km. 46 de la vía Lago Agrio - Coca) que se crea en 1972 con inversión estatal. En primer lugar, porque la inversión estatal se realiza exclusivamente en los proyectos, sin generar dinámicas en la zona circundante. En segundo lugar, al momento del inicio del proyecto -y de la llegada de los primeros migrantes a "Pozo 30"- no existía todavía la carretera que unía la Central con la vía principal; podría incluso decirse que, al inicio, los procesos de colonización generados por proyectos estatales fueron aislados de la dinámica de colonización general de la región. Luego, cuando el Proyecto Shushufindi entra en crisis y la gente comienza a abandonarlo, hay cierta tendencia a buscar tierras, en forma independiente, en precooperativas vecinas.

En sus inicios, la constitución de la Central Shushufindi estuvo directamente relacionada con las compañías petroleras; éstas abrieron calles, tenían los servicios básicos, generaban el comercio ... incluso parte del pueblo se extiende sobre terrenos que fueron expropiados a TEXACO. Pero, a medida que la plantación de palma africana iba creciendo y requiriendo de más mano de obra, la dinámica del pueblo se fue consolidando en torno a ella y, al momento de la investigación, el 25% de de la población masculina ocupada de la Central trabajaba en la plantación (Páez, 1991). Vemos aquí como se repite, en cierta forma, el fenómeno de las zonas intermedias de colonización: un centro poblado constituido, en gran medida, por mano de obra de reserva para la plantación y, en nuestro caso concreto, para las compañías petroleras.

Esta forma de constitución de la Central Shushufindi repercute en la zona. Por un lado los jornales agrícolas tienden a crecer pues el punto de referencia son los salarios de "Palmerás" y de las compañías petroleras. Por otro, el mercado, en general, es más caro; no sólo por la distancia de los centros de aprovisionamiento sino, también, por la dinámica que genera la presencia de los dos sectores ya mencionados.

Si analizamos el proceso de los jefes de familia que migraron vemos que existen algunos factores que nos hablarían de un posible arraigo en la zona. En primer lugar la venta de tierras en los lugares de origen y/o migración intermedia: ya no existe un espacio físico donde regresar y, si bien se mantienen vínculos familiares y sociales con los lugares de origen y/o migración intermedia, esta red, al ampliarse, tiende a perder intensidad. El conocimiento previo del manejo de un medio tropical (distinto al amazónico, en el caso de la vertiente occidental) es otro factor posible de arraigo.

Pero, por otro lado, existen factores potenciales de desarraigo. La competencia por mano de obra con las empresas

capitalistas nos plantea otra pregunta ¿Podrán consolidarse las fincas? ¿Se dará en algún momento la posibilidad de capitalizar?

La dinámica del colono le lleva a invertir un importante porcentaje del excedente en la educación de los hijos y en "mejoras" de la vivienda, las mismas que incrementan el precio de la finca. La inversión en la educación de los hijos nos había planteado la posibilidad de una salida a través de ellos, lo que de hecho se ha dado.

Pero esto nos lleva a una última pregunta ¿la aparente estabilidad que existe ahora en el 70% de la segunda generación se debe a que encontró mejores condiciones en "Pozo 30" y en la zona en general, a inercia o a la falta de perspectivas mejores? ¿Existe la posibilidad de arraigo a nivel de la segunda generación? Si es que no, de "Pozo 30" ¿a dónde?⁴⁹

⁴⁹ La comprensión de la colonización exige entender, en primer lugar, quién invierte capital, dónde y cómo lo invierte y qué mano de obra utiliza. Y, en segundo lugar, como se articulan los excedentes de la población a esa inversión.

BIBLIOGRAFIA

- BARRAL, Henry. Poblamiento y colonización en la provincia de Esmeraldas y comparación con la zona de colonización del nor-orienté. Quito: MAG-ORSTOM.
1979
- 1987 "Análisis de los diversos tipos de uso del suelo en la Amazonía ecuatoriana". (provincia del Napo: Tipología y estudios de caso). 1983-1985. Quito; ORSTOM-INCRAE-PRONAREG. 1987.
- BARRAL, Henry y ORREGO, Carlota. Informe sobre la colonización en la provincia de Napo y las transformaciones en las sociedades indígenas. Quito, MAG, ORSTOM, CAME. (Poligrafiado).
1978
- BLANES, José. "Migraciones, colonización y narcotráfico en Bolivia". En: CIPA-INANDEP, eds. Desarrollo amazónico: Una perspectiva latinoamericana. Lima, CIPA-INANDEP. pp. 209-248.
1987
- BUSTAMANTE, Teodoro. "Diagnóstico socio-económico del sur del Ecuador". Loja, PREDESUR. (Mecanografiado).
1981
- CIESE-CONADE-ILDIS. Políticas y procesos de colonización. Síntesis, conclusiones y recomendaciones. Quito. Memorias del Seminario Taller, 16-17 de agosto.
1982
- CHIRIBOGA, Manuel; Landín, Renato; BORJA, Jaime. Los cimientos de una nueva sociedad. Campesinos, cantones y desarrollo. Quito, IICA-MBS.
1989
- DELAUNAY, Daniel. Migraciones internas en el Ecuador. 1950-1982. Quito, CEDIG-ORSTOM. pp. 112-113; 163-165.
1987
- DELAUNAY, Daniel; CARRERA, Blanca; LEON, Juan. Poblaciones de las parroquias. Ecuador. 1950-1982. Quito, CEDIG-ORSTOM. pp. 20-21; 32-35.
1985
- DE SUREMAIN, Charles-Edouard. "Sistemas regionales de plantación: La Costa Cuca (Guatemala) y Santo Domingo de los Colorados (Ecuador) en perspectiva comparativa. Quito. (Mecanografiado).
1990
- DUBLY, Alain. Los poblados del Ecuador. Estudio geográfico. Quito, Corporación Editora Nacional.
1990

- GARCIA TORNELL, Carlos et al. Tras nuevas raíces ... Migraciones internas y colonización en Bolivia. La Paz, Proyecto de Políticas de Población, Ministerio de Planeamiento y Coordinación.
1984
- GONZALES, Angel y ORTIZ DE VILLALBA, Juan Santos. Biografía de una colonización. Kms. 7-80 Lago Agrio - Coca. Pompeya, CICAME.
s/f
- GUERRERO, Fernando. La colonización en el nor-orienté de la Región Amazónica: El caso de Lago Agrio. (Documento de trabajo). Cochabamba, CIESE. (Mecanografiado).
1983
- IZKO, Xavier. "Poderes ambiguos. Ecología, política y ritual en el Antiplano Central de Bolivia". Quito. (Mecanografiado).
1990
- 1990 "Subsistencia y reproducción. Comportamientos demográficos y fecundidad en un contexto de cambio". Ponencia presentada en el Congreso sobre Familia y Desarrollo en América Latina y el Caribe. Quito, UNESCO-UNICEF-INNFA-FLACSO, 15-19 de octubre.
- LESEVIC R., Bruno. "Dinámica demográfica y colonización en la Selva Alta peruana: 1940-1981". En: CNP y CIPA eds. Población y colonización en la Alta Amazonía peruana. Lima, CNP-CIPA, pp. 11-50.
1984
- MALDONADO CALDERON, Arturo. Políticas estatales y procesos de colonización. Informe sobre unidades de producción agrícola en la zona del Coca. (Documento de trabajo). Quito CIESE. (Mecanografiado).
1983
- MARTINE, George. "Recientes experiencias de colonización en el Brasil: Las expectativas frente a la realidad". En: Chirif, Alberto, comp. Saqueo Amazónico. Iquitos, CETA. pp. 83-127.
1983
- MUÑOZ, Humberto y OLIVEIRA, Orlandina de. "Migraciones internas en América Latina: Exposición crítica de algunos análisis". En: Muñoz, Humberto; Oliveira, Orlandina de; Singer, Paul y Stern, Claudio. Las migraciones internas en América Latina. Consideraciones teóricas. Buenos Aires. Ediciones Nueva Visión. pp. 13-57.
1974
- NICKSON, Andrew. "La colonización brasileña en la región fronteriza oriental del Paraguay". En: Chirif, Alberto, comp. Saqueo Amazónico. Iquitos, CETA. pp. 131-160.
1983

- RECHARTE B., Jorge. Prosperidad y pobreza en la agricultura de la
1982 ceja de selva. El valle de Chanchamayo". En: Aramburú,
Carlos, et al. Colonización en la Amazonía. Lima,
Ediciones CIPA, pp. 105-161.
- REMY, María Isabel. "Desplazamientos de población de la sierra a
1982 la selva". Shupihui (Iquitos), # 21 (enero-marzo), 31-
39.
- SALAZAR, Ernesto. Pioneros de la selva. Los colonos del Proyecto
1986 Upano-Palora. Quito, Ediciones ABYA-YALA. 1986.
- SCHUURMAN, Frans. "Colonization policy and peasant economy in the
1980 Amazon Basin". En: Barbira-Scazzocchio, Françoise.
Land, People and Planning in Contemporary Amazonia.
Cambridge, Cambridge University, Centre of Latin
American Studies, pp. 106-113.
- SIOLI, Harald. "Foreseeable consequences of actual development
1980 schemes and alternative ideas". En: Barbira-
Scazzocchio, Françoise. Land, People and Planning in
Contemporary Amazonia. Cambridge, Cambridge University,
Centre of Latin American Studies. pp. 257-268.
- SJHOLT, Peter. Tropical Colonization. Problems and achievements.
1988 The case of Chanchamayo and Satipo in Peru. Stockholm,
Institute of Latin American Studies, Monographs # 15.
- TAMARIZ TORMEN, María Eugenia. Diagnóstico socio-económico de la
1985 zona Lago Agrio - Coca. Quito, Fondo Ecuatoriano
Populorum Progressio. (Mecanografiado).
- 1986 "Diagnóstico socio-económico del área de influencia de
la OCAME-Atacames". Quito, FEPP. (Mecanografiado).
- TEXACO. Información general del Area del Consorcio CEPE-TEXACO.
1988 Ecuador.
- TRUJILLO, Jorge, et. al. "Diagnóstico socio económico de los
1986 asentamientos de colonos e indígenas en la Reserva
Faunística del Rio Cuyabeno". Quito, Instituto de
Estudios Ecuatorianos. (Mecanografiado).
- 1988 Los pueblos indígenas y el proceso colonizador en la
Región Amazónica ecuatoriana. Diagnóstico analítico.
Quito, ILDIS.
- UQUILLAS, Jorge. Ocupación de la Región Amazónica ecuatoriana: La
1982 colonización en la provincia del Napo. Quito, Ediciones
INRAE. Publicación # 042.

1987 "Colonización y asentamientos espontáneos en la
1987Amazonía ecuatoriana: En: CIPA-INANDEP, eds.
Desarrollo amazónico: Una perspectiva latinoamericana.
Lima, CIPA-INANDEP. pp. 357-383.

Gráfico No. 1

EDAD A LA QUE LOS JEFES DE FAMILIA INICIAN EL PROCESO MIGRATORIO

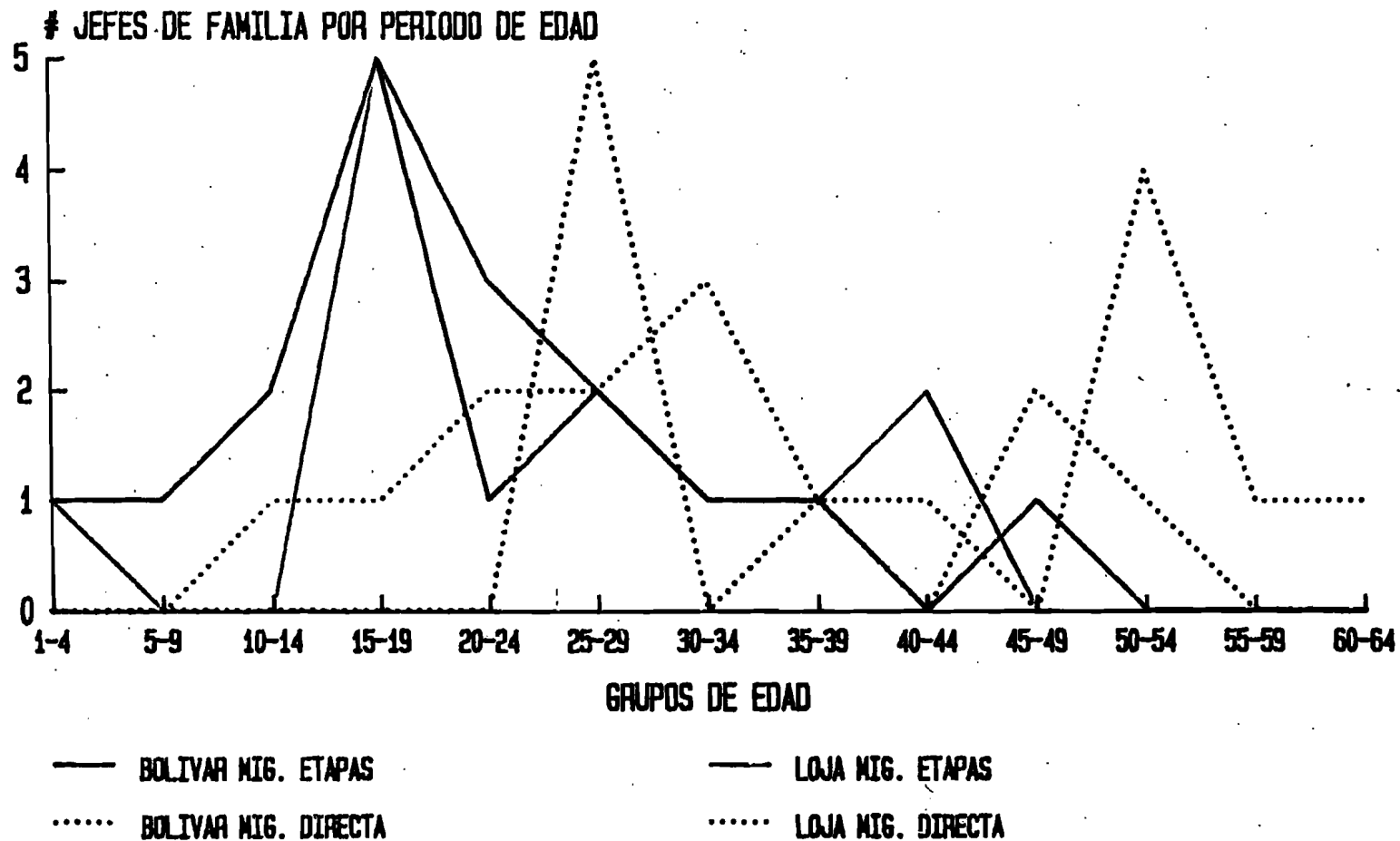

FUENTE: TRABAJO DE CAMPO/1988
ELABORACION: M.E. y G.N. TANARIZ TORRES

PRINCIPALES ZONAS DE DESTINO DE LA MIGRACION INTERMEDIA FUERA DE LAS PROVICIAS DE ORIGEN

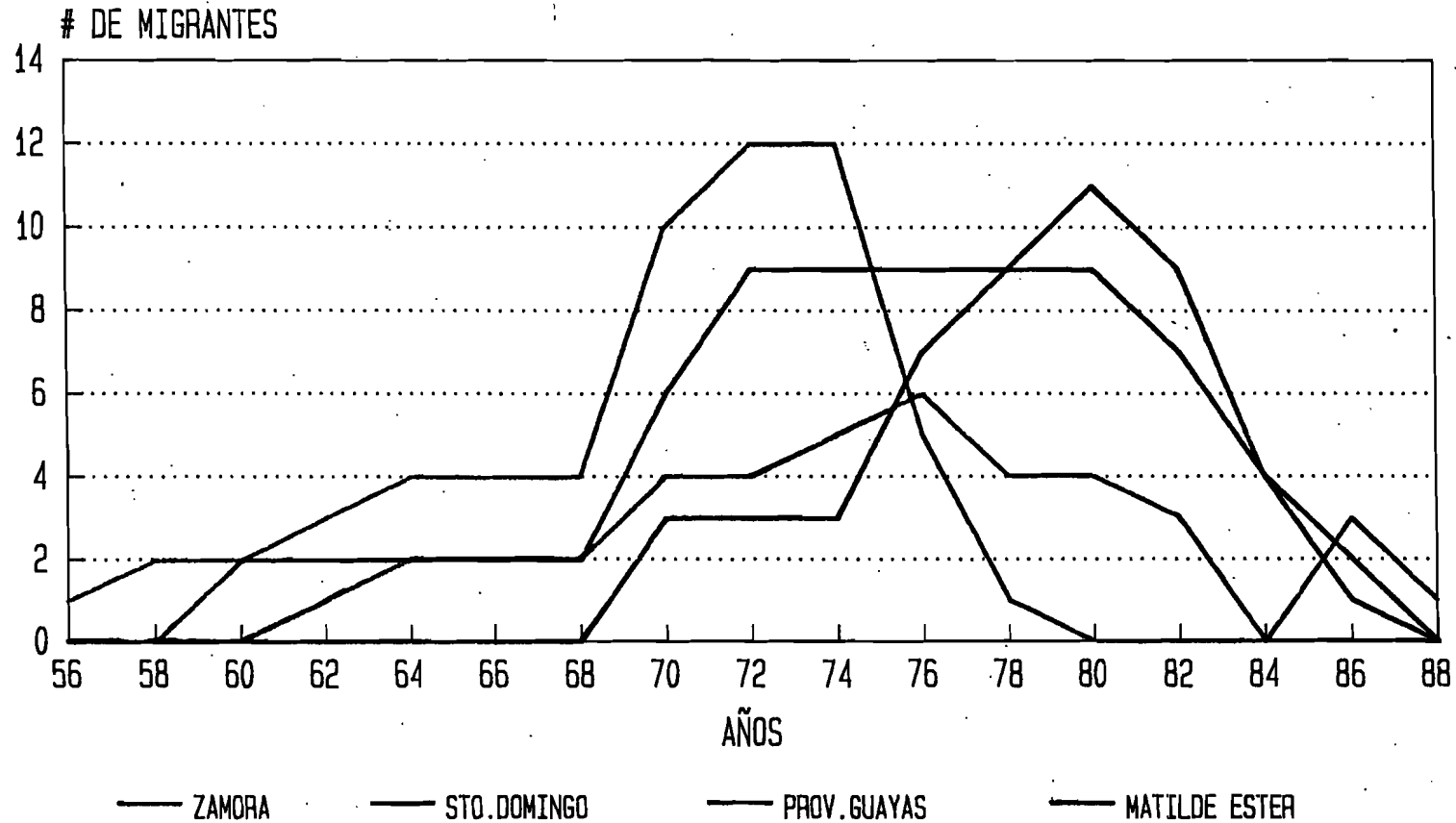

FUENTE: TRABAJO DE CAMPO/1988
ELABORACION: M.E. y G.N. TAMARIZ TORMEN

AÑO EN QUE LOS MIGRANTES LLEGAN A LUZ A TRAVES DE MIGRACION DIRECTA

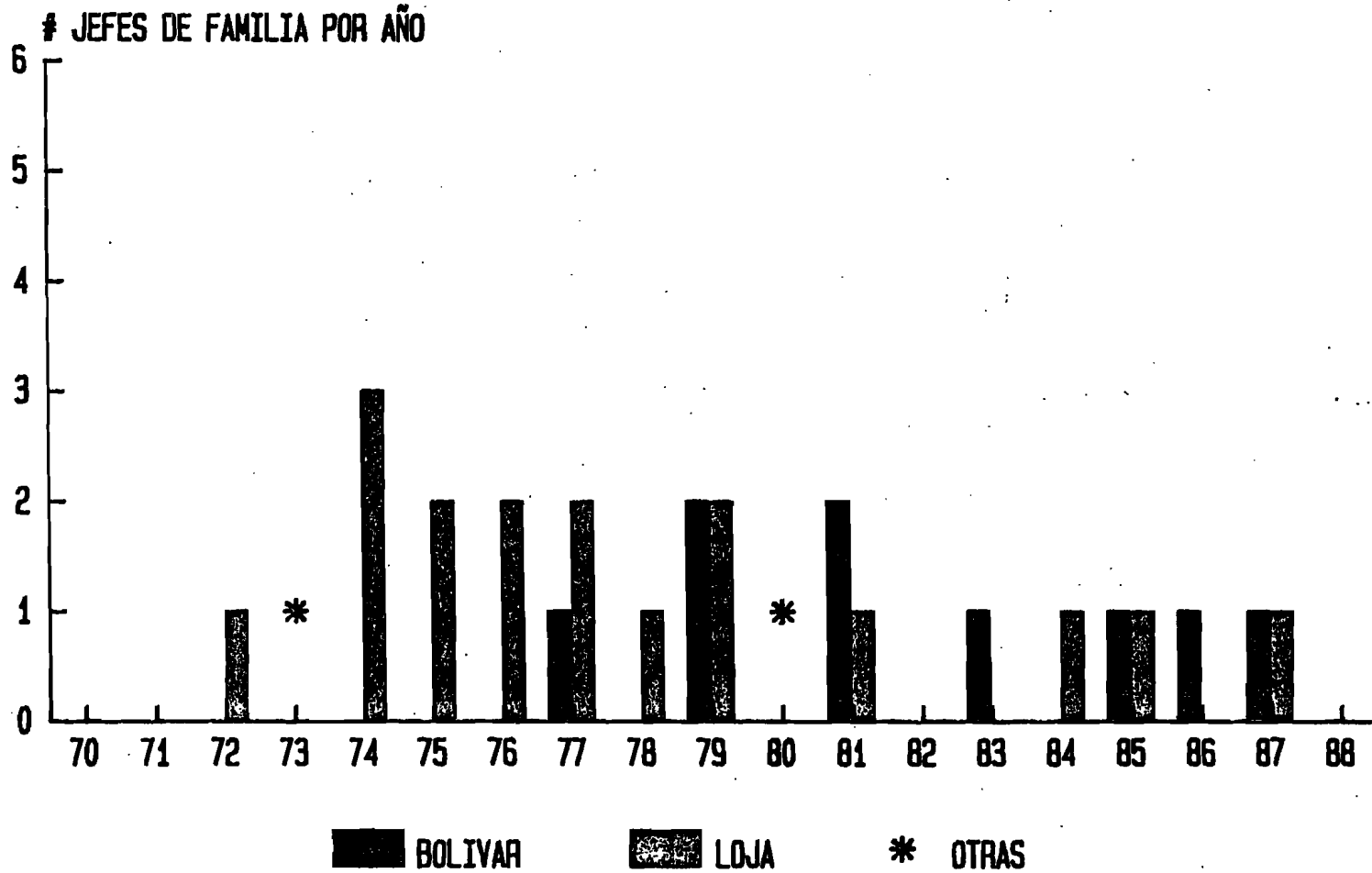

FUENTE: TRABAJO DE CAMPO/1988
ELABORACION: N.E. y G.M. TAMARIZ TORRES

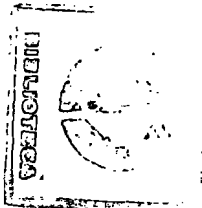

AÑO EN QUE LOS MIGRANTES LLEGAN A LUZ A TRAVES DE MIGRACION EN ETAPAS

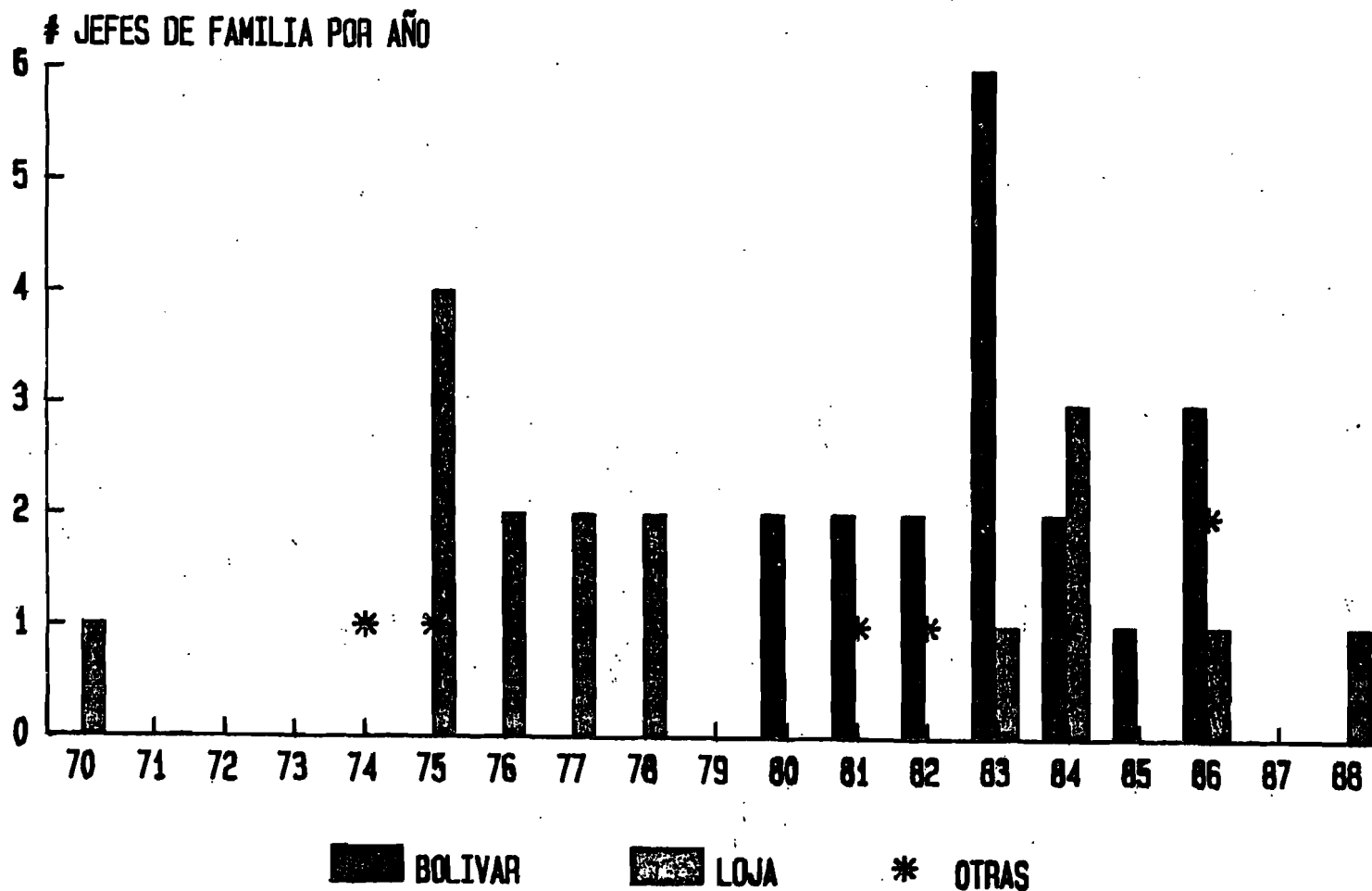

FUENTE: TRABAJO DE CAMPO/1988
ELABORACION: M.E. y G.M. TAMARIZ TORREN

COMPOSICION DE LA FAMILIA AL LLEGAR A SHUSHUFINDI

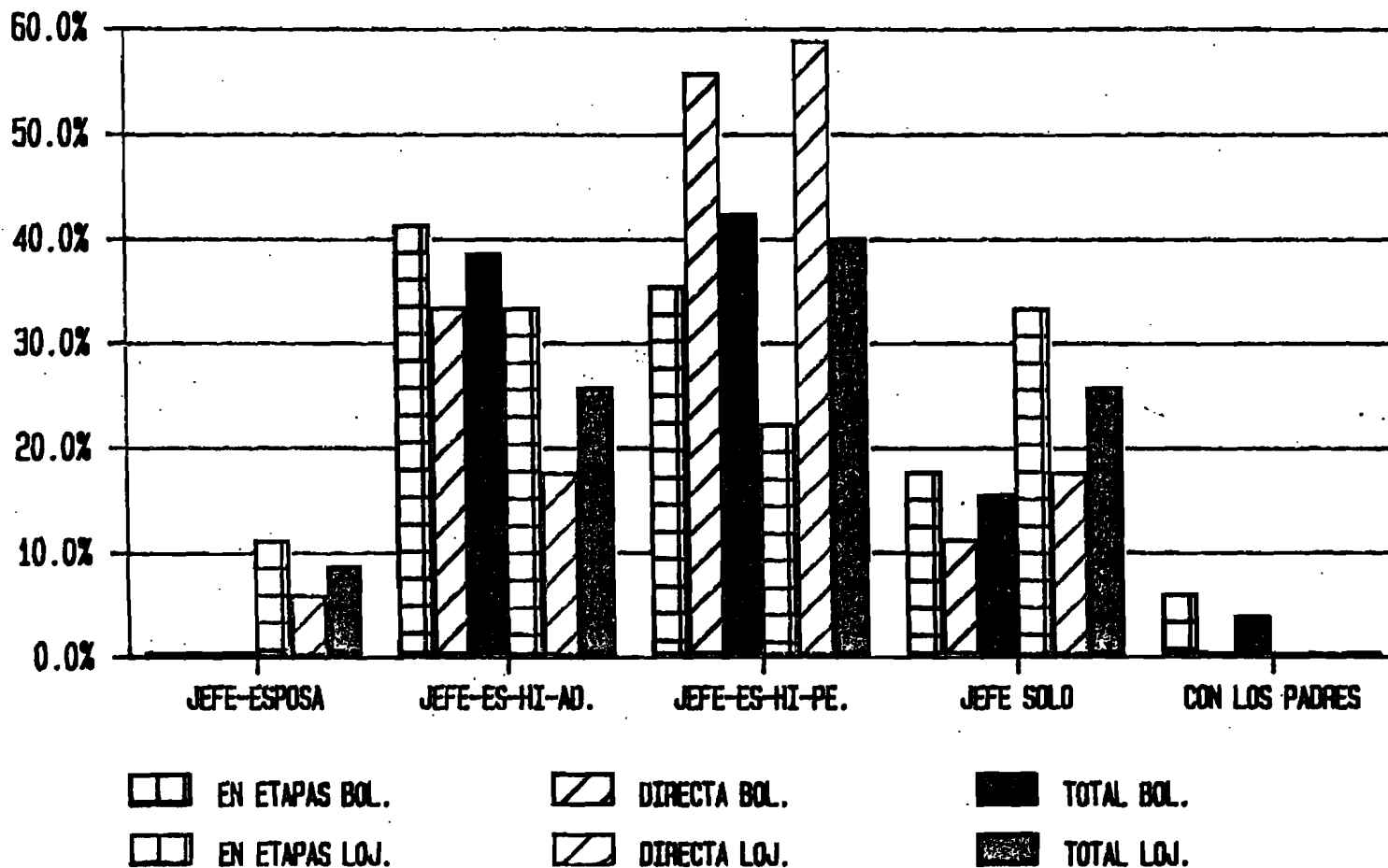

FUENTE: TRABAJO DE CAMPO/1988
 ELABORACION: M.E. y G.N. TAMARIZ TORREN

DISTRIBUCION DE LA UPA EN LUZ: UPA PRINCIPAL

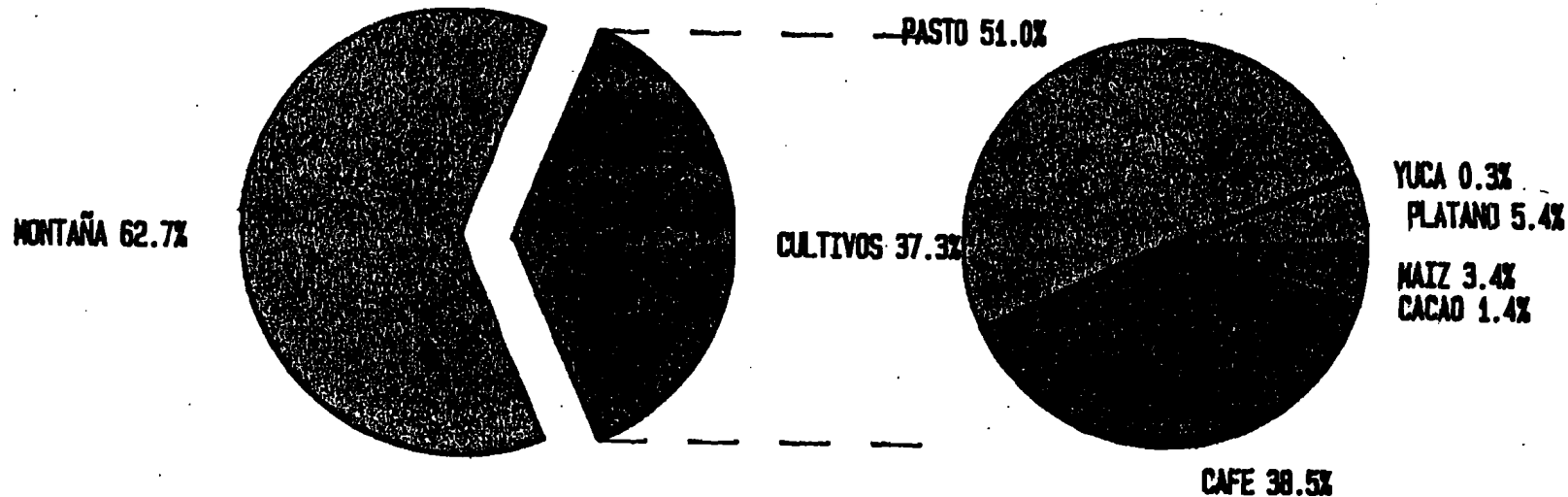

FUENTE: TRABAJO DE CAMPO/1988
ELABORACION: M.E. y G.N. TAMARIZ TORMEN

DISTRIBUCION DE LA UPA EN LUZ: UPA SECUNDARIA

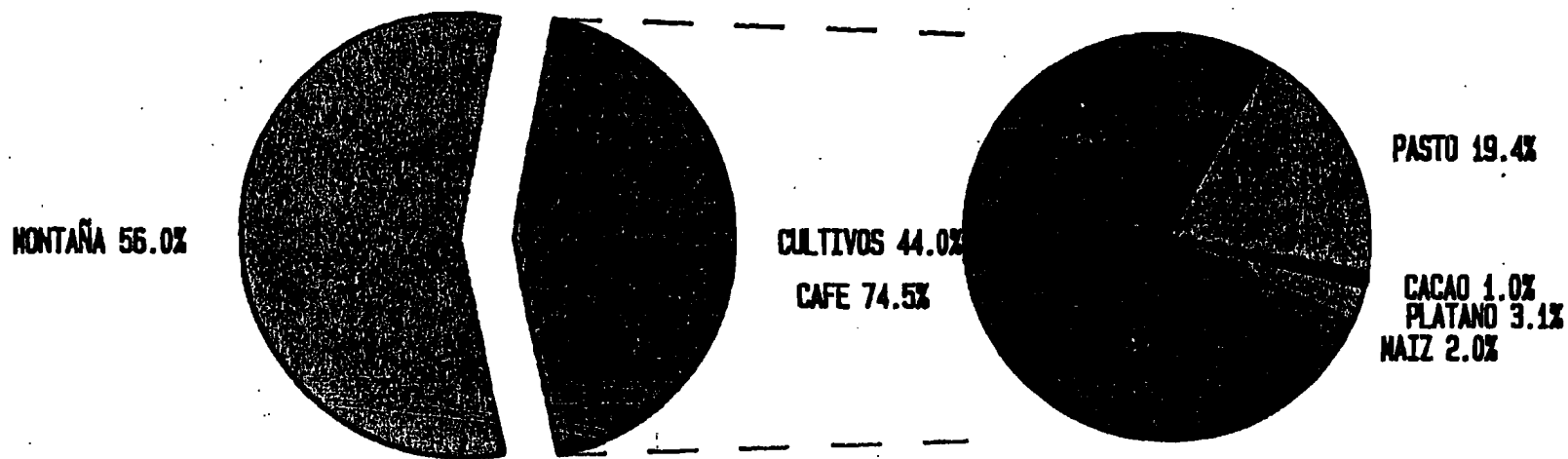

FUENTE: TRABAJO DE CAMPO/1988
ELABORACION: M.E. y G.N. TAMARIZ TORREN

DISTRIBUCION
DE LOS CULTIVOS EN FINCAS
DE VARIOS SECTORES
(en porcentajes)

LUZ 1988 (A)

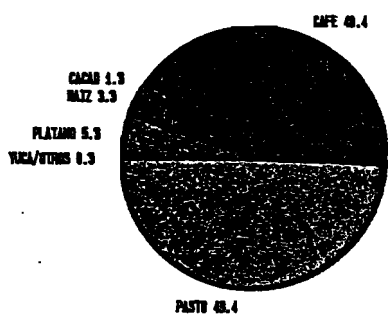

OTRAS PRECOOP. MUESTRA 1988 (A)

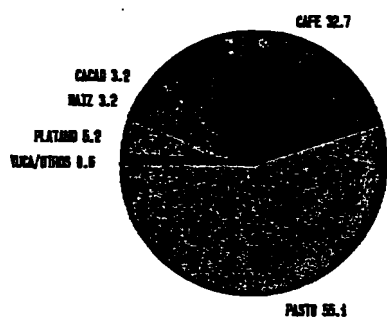

SHUSHUFINDI 1983-1985 (B)

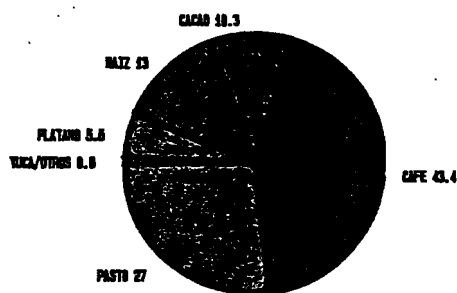

TARAPQA 1983-1985 (B)

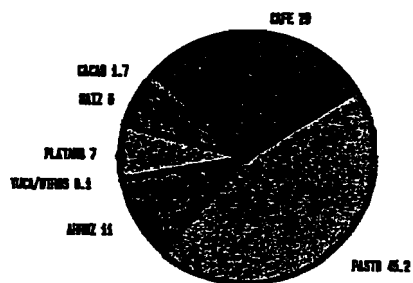

COCA 1986 (C)

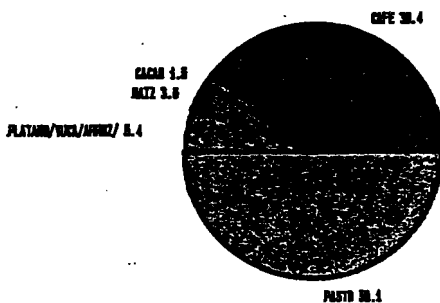

FUENTE: A) TRABAJO DE CAMPO/1988

B) BARRAL, 1987: 95-96

C) ESTRADA, et. al., 1988: 38-39

ELABORACION: M.E. y G.N. TAMARIZ TORMEN

Gráfico No. 9

COMPARACION DE LA POBLACION SEGUN GRUPO DE EDAD DE LUZ,
EL TOTAL DE LA MUESTRA LA CENTRAL SHUSHUFINDI Y EL AREA
RURAL DEL CANTON ORELLANA (*)

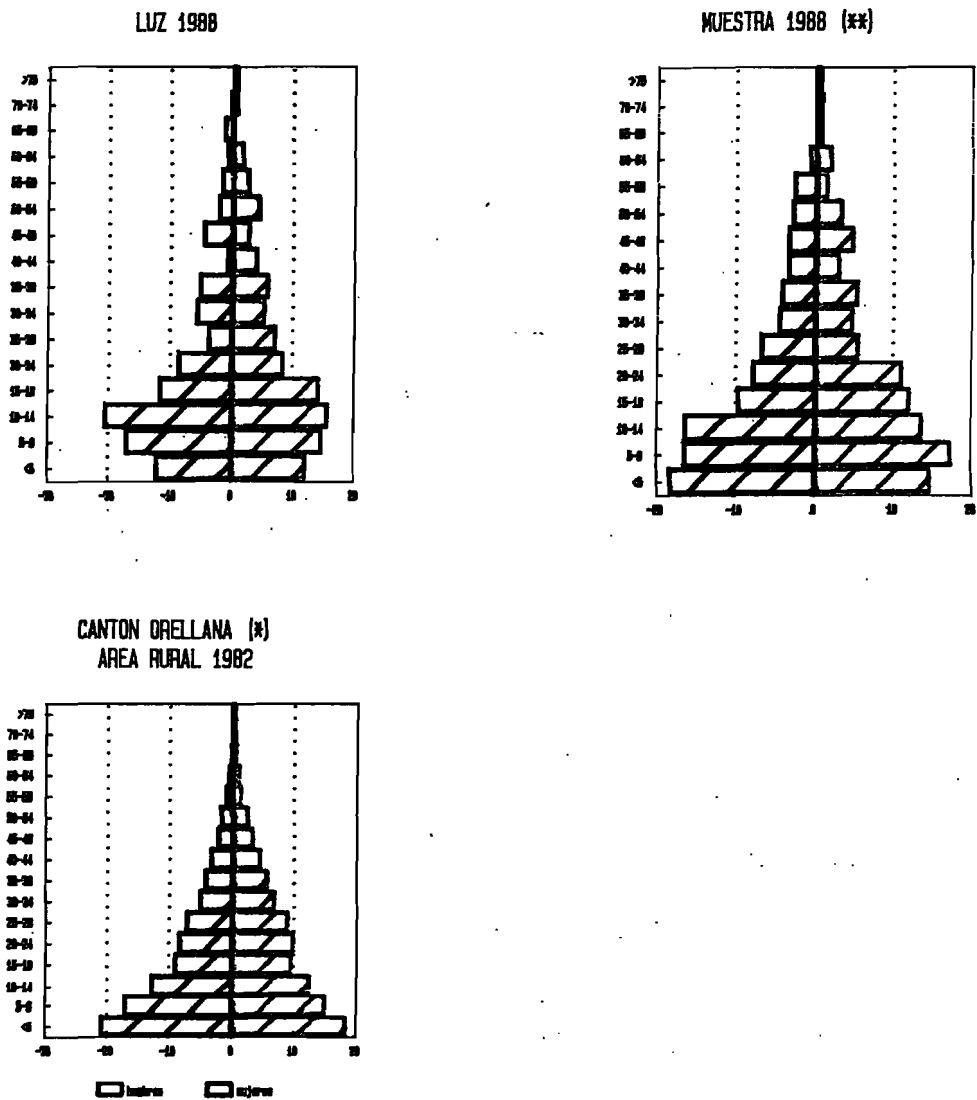

(*) Al momento del censo de 1982, Shushufindi era parroquia del canton Orellana. No se pudo contar con la informacion de la Central Shushufindi pues los datos poblacionales del Censo no estan desglosados a ese nivel.

(**) Incluye la informacion de las cooperativas de la muestra, excluyendo LUZ

FUENTE: Trabajo de campo 1988

INEC, Censo poblac. 1982

ELABORACION: M.E. y G.N. TAMARIZ TORRES

Gráfico No. 10

DIAGRAMA DE LAS RELACIONES DE PARENTESCO DE UN JEFE DE FAMILIA DE "POZO 30"

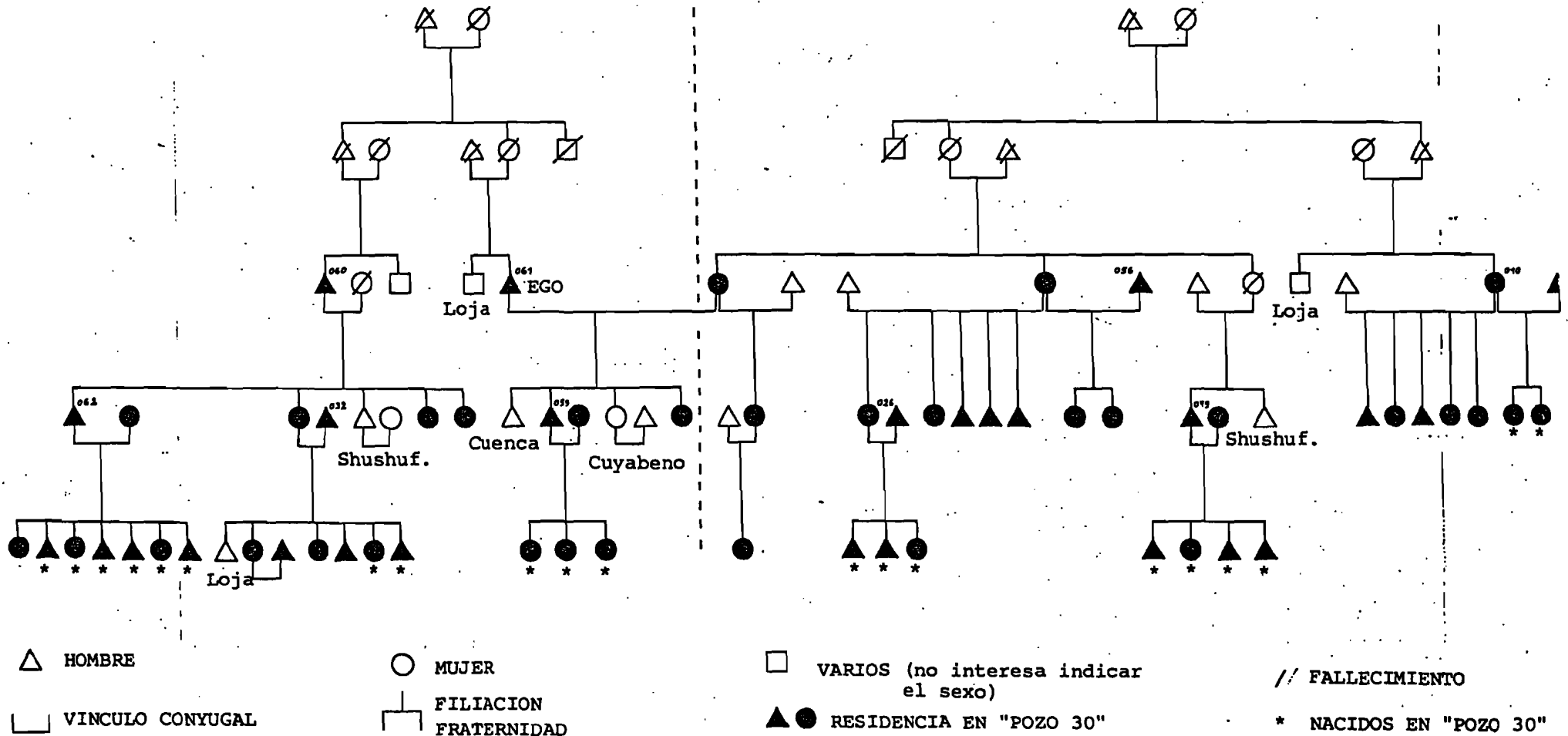

△ HOMBRE

○ MUJER

□ VARIOS (no interesa indicar el sexo)

// FALLECIMIENTO

◻ VINCULO CONYUGAL

┆ FILIACION
┆ FRATERNIDAD

▲● RESIDENCIA EN "POZO 30"

* NACIDOS EN "POZO 30"

FUENTE: Trabajo de campo/1988

ELABORACION: M.E. Tamariz Tormen

8. Hijos que viven fuera de la casa:

<u>Nombre</u>	<u>Sexo</u>	<u>Edad</u>	<u>E.Civil</u>	<u>Grado/Curso aprobado</u>	<u>Lugar donde vive</u>	<u>Actividad</u>
.....
.....
.....
.....
.....
.....
.....
.....

9. Viven con usted entenados? SI () NO () De quién son hijos? ESPOSO () ESPOSA ()

<u>Nombre y apellido</u>	<u>Sexo</u>	<u>Edad</u>	<u>E.Civil</u>	<u>Grado/Curso aprobado</u>	<u>Actividad</u>
.....
.....
.....
.....

10. Fuera de sus hijos y de los entenados, alguien más vive con usted? SI () NO ()

<u>Nombres y apellidos</u>	<u>Sexo</u>	<u>Edad</u>	<u>Relación</u>	<u>Grado/Curso aprobado</u>	<u>Actividad</u>
.....
.....
.....
.....

11. Sabe usted leer y escribir? SI () NO () Qué año escolar aprobó?

12. Sabe su esposa leer y escribir? SI () NO () Qué año escolar aprobó?

MIGRACION

13. Señalar dónde ha vivido desde que salió del lugar donde nació hasta que llegó a Shushufindi:

<u>Parroquia</u>	<u>Provincia</u>	<u>Trabajo</u>	<u>Año desde-hasta</u>
.....
.....
.....
.....

14. Por qué vino a vivir en el Oriente?

.....

15. Con quién vino a vivir en el Oriente?

SOLO () ESPOSA E HIJOS () PARIENTES () COMPADRES () AMIGOS ()

16. Cuántas veces regresó a su pueblo en 1986? En 1987:

Para qué:

17. Le gustaría volver a vivir en su pueblo? SI () NO ()

Por qué?

18. Cuántas veces viajó a Quito en 1986? En 1987:

SALUD

19. Qué enfermedades son las más frecuentes en su familia?

.....

20. A dónde acude usted en caso de enfermedad?

MEDICO PARTICULAR () DISPENSARIO () YERBATERO/CURANDERO () OTRO ()

21. Qué tipo de remedios utiliza? DE BOTICA () DE PLANTAS () OTROS ()

22. Ha vacunado usted a sus niños? SI () NO ()

23. La mayor parte de sus hijos, dónde han nacido?

CASA () HOSPITAL O SUBCENTRO () OTRO ()

24. Quién le ha atendido a su esposa en la mayor parte de los partos?

MEDICO () ENFERMERA () PARTERA () FAMILIAR () OTRO ()

VIVIENDA

25. En dónde tiene usted su vivienda?

EN LA FINCA () EN EL CENTRO POBLADO () EN LA CENTRAL () OTRO ()

26.Cuál es la vivienda que más utiliza?

Datos de la vivienda que más utiliza

27. Número de pisos: Tamaño:

28. Materiales de construcción:

Techo: Paredes: Piso:

29. De dónde obtiene el agua? POZO () VERTIENTE () RIO () ESTERO () LLUVIA ()

30. Qué tipo de alumbrado posee su vivienda?

KEROSENE () VELAS () PLANTA PROPIA () PLANTA PUEBLO () OTRO ()

31. Tiene su vivienda letrina? SI () NO ()

32. Qué combustible utiliza para cocinar? LEÑA () KEROSENE () GASOLINA () GAS ()

33. Cuántos cuartos utiliza sólo para dormir?

TENENCIA DE LA TIERRA

34. Tiene usted finca? SI () NO ()

Si tiene finca

35. Cuántas hectáreas tiene toda su finca? Desde qué año tiene su finca?

36. Está linderada? SI () NO () Tiene título de propiedad? SI () NO ()

37. Cuántos propietarios ha tenido su finca antes que usted?

38. En qué línea se encuentra su finca?

39. Qué medio de transporte utiliza para llegar a su finca desde la Precooperativa?

CARRO () CANOA () BESTIA () A PIE ()

40. Qué tiempo le toma llegar a su finca desde el centro poblado de la Precooperativa?

41. Cómo llegó usted a la propiedad de la finca?

Posesión directa: () Núm. hás.:

Compra: () Núm. hás.: S/.

Herencia: () Núm. hás.: De quién:

..... () Núm. hás.:

42. Viven otras familias en su finca? SI () NO ()

(1) Nombre:

Qué relación de parentesco o amistad tiene con usted?

Cuántas hectáreas ocupa? Qué siembra?

En qué calidad le ha dado el lote? PRESTAMO () HERENCIA () EN VENIA () A CAMBIO DE TRABAJO ()

(2) Nombre:

Qué relación de parentesco o amistad tiene con usted?

Cuántas hectáreas ocupa? Qué siembra?

En qué calidad le ha dado el lote? PRESTAMO () HERENCIA () EN VENIA () A CAMBIO DE TRABAJO ()

(3) Nombre:

Qué relación de parentesco o amistad tiene con usted?

Cuántas hectáreas ocupa? Qué siembra?

En qué calidad le ha dado el lote? PRESTAMO () HERENCIA () EN VENIA () A CAMBIO DE TRABAJO ()

Si tiene sus cultivos en la finca de otra persona

43. En la finca de quién:

44. Qué relación de parentesco o amistad tiene con usted?

45. Cuántas hectáreas ocupa usted? Desde qué año?

46. Las hectáreas que usted ocupa, en qué condición le han sido dadas?

PRESTAMO () HERENCIA () A CAMBIO DE TRABAJO () OTRO:

47. Tiene usted o su esposa terrenos en otras precooperativas, cooperativas, recintos o en su provincia natal? SI () NO ()

Lugar: Cuánto:

48. Ha tenido usted o su esposa tierras que han sido vendidas? SI () NO ()

Lugar: Cuánto:

Por qué vendieron?

PRODUCCION

49. Cuántas hectáreas tiene actualmente trabajadas en su finca?

Maíz: Café: Cacao: Plátano:

Yuca: Frutales: Otros:

Pasto: Qué variedades siembra:

50. Qué árboles frutales tiene usted?

51. Qué maderas se encuentran en su finca?

52. Tiene todavía montaña? SI () NO () Aproximadamente cuántas hectáreas?

53. Siembra al partir? SI () NO ()

Cuántas hectáreas siembran? Con quién:

Qué siembran:

54. Dónde vende sus productos?

En lo Central Shushufindi () Qué productos:

En el carretero ()

En Coca ()

En Lago Agrio ()

En ()

55. Con qué frecuencia va usted a la Central Shushufindi?

TODOS LOS DIAS () CADA SEMANA () CADA 15 () CADA MES () RARA VEZ ()

56. Utiliza fertilizantes, insecticidas o plaguicidas? SI () NO ()

Qué y para cuales productos:

57. Tiene usted secadora de café? SI () NO () Piladora? SI () NO ()

58. De quiénes utiliza la ayuda para trabajos agrícolas?

ESPOSA E HIJOS () PARIENTES () VECINOS () COMPADRES () AMIGOS ()

Para qué trabajos?

59. Utiliza peones para trabajos agrícolas? SI () NO ()

Los peones trabajan POR CONTRATO () POR JORNAL ()

Para qué trabajos, de dónde vienen y cuánto cobran?

GANADO Y ANIMALES MENORES

60. Tiene ganado? SI () NO () Cuántas cabezas?
61. Cómo tiene el ganado? AL SOGUEO () CON ALAMBRADA ()
62. Si tiene vacas lecheras qué hace con la leche?
 VENDE () CONSUMO FAMILIAR () QUESOS () OTROS ()
63. Cómo tiene los animales? EN CAMPO PROPIO () EN CAMPO AJENO () EN AMBOS ()
64. Si tiene los animales en campo ajeno, cómo se realiza el acuerdo?

65. Qué otros animales tiene en su finca? Indique el número:
 puercos: cuyes: / gallinas: patos:
 bestias de carga: otras:
66. Los puercos están encerrados? SI () NO ()
67. Tiene animales al partir? SI () NO ()
 Qué animales?
 Cómo se realiza el acuerdo?
68. Dónde compra los productos de primera necesidad?
69. Aproximadamente, cuánto gasta usted en las compras del domingo (o semanal)?

TRABAJO Y CREDITO

70. Usted o alguien que vive en su casa, trabaja ocasionalmente en otras fincas? SI () NO ()
 POR CONTRATO () POR JORNAL ()
71. Usted o alguien que vive en su casa, trabaja además en otra actividad que no sea agrícola? SI () NO ()
72. Alguna vez utilizó crédito bancario? SI () NO ()
- | | <u>Primer Crédito</u> | <u>Segundo Crédito</u> | <u>Tercer Crédito</u> |
|----------|-----------------------|------------------------|-----------------------|
| Banco: | | | |
| Fines: | | | |
| Cuánto: | | | |
| Interés: | | | |
| Fecha: | | | |
73. Qué tal le fue o le va con los créditos?

Anexo No. 2

VARIABLES UTILIZADAS PARA COMPARAR DATOS DE "POZO 30"
Y DEL RESTO DE LA MUESTRA

VARIABLE	ESPECIFICACION VARIABLE	UN. MEDIDA	POZO 30	RESTO MUESTRA	INDICE DE VARIACION SIMPLE	DIFERENCIA ACUMULADA DE LA VARIABLE
Procedencia	Bolivar	%	36.6	32.5	4.1	
	Loja	%	50.7	29.4	21.3	
	resto provincias	%	12.7	38.1	25.4	50.8%
Area proced.	Bolivar: urbano	%	7.7	22.0	14.3	
	rural	%	92.3	78.0	14.3	28.6%
	Loja: urbano	%	58.3	54.1	4.2	
	rural	%	41.7	45.9	4.2	8.4%
Adq. finca	posesión directa	%	24.6	26.8	2.2	
	compra	%	73.7	70.4	3.3	
	otras formas	%	1.8	2.8	1.0	6.6%
Pos. finca	poseionario	%	73.2	75.8	2.6	
	pos. con 1 ocup. secund.	%	21.4	15.2	6.2	
	pos. con 2 ocup. secund.	%	5.4	5.0	0.4	
	pos. con 3 ocup. secund.	%	0.0	4.0	4.0	13.2%
Cultivos	prom. has. cultiv. por UPA	has.	15.9	15.9	0.0	
	- familias con finca	has.	3.3	4.4	1.1	
Cultivos	% de has. cultiv. por UPA	%	37.3	34.6	2.7	
	- familias con finca	%	44.0	58.7	14.7	
Cultivos	café	%	40.4	32.7	7.7	
	cacao	%	1.3	3.2	1.9	
	maíz	%	3.3	3.2	0.1	
	plátano	%	5.3	5.2	0.1	
	yuca/otros	%	0.3	0.6	0.3	
	pasto	%	49.4	55.1	5.7	15.8%
Ganado	# cabezas / # has. pasto	cabezas	1.3	1.5	0.2	
	# cabezas / # UPAs	cabezas	8.5	10.7	2.2	
Familias	# personas por casa	personas	5.9	6.2	0.3	
	promedio hijos por familia	hijos	4.6	4.8	0.2	

LUGAR DE NACIMIENTO DE LOS JEFES DE FAMILIA

PRECOOPERATIVAS	CASCHI				INABURCA				PICHINCHA				COTACACHI				TUMURAHUA			
	URBANO		RURAL		URBANO		RURAL		URBANO		RURAL		URBANO		RURAL		URBANO		RURAL	
	N	%	N	%	N	%	N	%	N	%	N	%	N	%	N	%	N	%	N	%
ALIANZA PARA EL PROGRESO	0	0.0%	0	0.0%	0	0.0%	0	0.0%	0	0.0%	0	0.0%	0	0.0%	0	0.0%	0	0.0%	0	0.0%
LUZ Y VIDA	0	0.0%	0	0.0%	0	0.0%	0	0.0%	1	100.0%	0	0.0%	0	0.0%	0	0.0%	0	0.0%	0	0.0%
NUOVA QUEVEDO	0	0.0%	0	0.0%	0	0.0%	0	0.0%	1	25.0%	3	75.0%	0	0.0%	0	0.0%	2	100.0%	0	0.0%
CENTINELA DEL SUR	0	0.0%	0	0.0%	0	0.0%	0	0.0%	0	0.0%	0	0.0%	0	0.0%	0	0.0%	0	0.0%	0	0.0%
DIECISIENDO DE NOVIEMBRE	0	0.0%	0	0.0%	0	0.0%	0	0.0%	0	0.0%	0	0.0%	0	0.0%	0	0.0%	0	0.0%	0	0.0%
EL SUDOR	0	0.0%	0	0.0%	0	0.0%	0	0.0%	0	0.0%	0	0.0%	0	0.0%	0	0.0%	0	0.0%	0	0.0%
FLOR DEL CHONE	0	0.0%	0	0.0%	0	0.0%	0	0.0%	0	0.0%	0	0.0%	0	0.0%	0	0.0%	0	0.0%	0	0.0%
TOTAL	0	0.0%	0	0.0%	0	0.0%	0	0.0%	2	40.0%	3	60.0%	0	0.0%	0	0.0%	2	100.0%	0	0.0%

PRECOOPERATIVAS	CHITORAZO				SILVANA				CASAN				AZUAY				LOJA				TOTAL SIERRA				TOTAL JEFES DE FAMILIA	
	URBANO		RURAL		URBANO		RURAL		URBANO		RURAL		URBANO		RURAL		URBANO		RURAL		URBANO		RURAL			
	N	%	N	%	N	%	N	%	N	%	N	%	N	%	N	%	N	%	N	%	N	%	N	%		
ALIANZA PARA EL PROGRESO	0	0.0%	0	0.0%	0	0.0%	1	100.0%	0	0.0%	0	0.0%	0	0.0%	0	0.0%	0	0.0%	0	0.0%	0	0.0%	0	0.0%	0	0.0%
LUZ Y VIDA	1	100.0%	0	0.0%	2	7.7%	24	92.3%	0	0.0%	0	0.0%	0	0.0%	0	0.0%	21	58.3%	15	41.7%	23	39.1%	39	60.9%	64	
NUOVA QUEVEDO	1	100.0%	0	0.0%	4	23.3%	13	76.7%	0	0.0%	0	0.0%	0	0.0%	1	100.0%	1	100.0%	0	0.0%	9	34.6%	17	65.4%	26	
CENTINELA DEL SUR	0	0.0%	0	0.0%	2	30.0%	2	70.0%	0	0.0%	0	0.0%	0	0.0%	0	0.0%	1	100.0%	0	0.0%	3	60.0%	2	40.0%	5	
DIECISIENDO DE NOVIEMBRE	0	0.0%	0	0.0%	3	37.5%	5	62.5%	0	0.0%	0	0.0%	0	0.0%	0	0.0%	5	35.7%	9	64.3%	8	34.4%	14	65.6%	22	
EL SUDOR	3	100.0%	0	0.0%	0	0.0%	11	100.0%	0	0.0%	0	0.0%	1	100.0%	0	0.0%	7	63.5%	4	36.5%	11	42.3%	15	57.7%	26	
FLOR DEL CHONE	0	0.0%	0	0.0%	0	0.0%	0	0.0%	0	0.0%	0	0.0%	0	0.0%	0	0.0%	0	0.0%	0	0.0%	0	0.0%	0	0.0%	0	
TOTAL	5	100.0%	0	0.0%	11	18.4%	56	83.6%	0	0.0%	0	0.0%	1	50.0%	1	50.0%	41	58.2%	32	43.8%	62	40.3%	92	59.7%	154	

PRECOOPERATIVAS	ESMERALDAS				NARIÑO				GUAYAS				LOS RIOS				EL ORO				GALAPAGOS				TOTAL COSTA				TOTAL JEFES DE FAMILIA
	URBANO		RURAL		URBANO		RURAL		URBANO		RURAL		URBANO		RURAL		URBANO		RURAL		URBANO		RURAL		URBANO		RURAL		
	N	%	N	%	N	%	N	%	N	%	N	%	N	%	N	%	N	%	N	%	N	%	N	%	N	%	N	%	
ALIANZA PARA EL PROGRESO	0	0.0%	0	0.0%	0	0.0%	0	0.0%	0	0.0%	0	0.0%	4	57.1%	3	42.9%	0	0.0%	0	0.0%	0	0.0%	0	0.0%	0	0.0%	0	0.0%	7
LUZ Y VIDA	2	66.7%	1	33.3%	1	100.0%	0	0.0%	0	0.0%	0	0.0%	2	66.7%	1	33.3%	0	0.0%	0	0.0%	0	0.0%	0	0.0%	5	71.4%	2	28.6%	7
NUOVA QUEVEDO	0	0.0%	0	0.0%	1	25.0%	3	75.0%	1	50.0%	1	50.0%	3	100.0%	0	0.0%	0	0.0%	0	0.0%	0	0.0%	0	0.0%	0	0.0%	0	0.0%	9
CENTINELA DEL SUR	0	0.0%	0	0.0%	1	50.0%	1	50.0%	1	100.0%	0	0.0%	0	0.0%	1	100.0%	1	100.0%	0	0.0%	0	0.0%	3	60.0%	2	40.0%	5		
DIECISIENDO DE NOVIEMBRE	0	0.0%	0	0.0%	1	100.0%	0	0.0%	0	0.0%	0	0.0%	0	0.0%	0	0.0%	0	0.0%	0	0.0%	0	0.0%	0	0.0%	1	100.0%	0	0.0%	1
EL SUDOR	0	0.0%	0	0.0%	1	100.0%	0	0.0%	0	0.0%	0	0.0%	0	0.0%	0	0.0%	0	0.0%	0	0.0%	0	0.0%	0	0.0%	0	0.0%	0	0.0%	1
FLOR DEL CHONE	0	0.0%	0	0.0%	3	30.0%	7	70.0%	0	0.0%	0	0.0%	0	0.0%	0	0.0%	0	0.0%	0	0.0%	0	0.0%	3	30.0%	7	70.0%	10		
TOTAL	2	66.7%	1	33.3%	6	42.1%	11	57.9%	2	66.7%	1	33.3%	7	54.3%	5	35.7%	1	100.0%	0	0.0%	0	0.0%	22	55.0%	18	45.0%	40		

PRECOOPERATIVAS	NAPO				PASTAZA				MORONA SANTIAGO				ZACORA CHINCHIPE				TOTAL ORIENTE				TOTAL JEFES DE FAMILIA						
	URBANO		RURAL		URBANO		RURAL		URBANO		RURAL		URBANO		RURAL		URBANO		RURAL								
	N	%	N	%	N	%	N	%	N	%	N	%	N	%	N	%	N	%	N	%							
ALIANZA PARA EL PROGRESO	0	0.0%	0	0.0%	0	0.0%	0	0.0%	0	0.0%	0	0.0%	0	0.0%	0	0.0%	0	0.0%	0	0.0%	0	0.0%	0	0.0%	0	0.0%	0
LUZ Y VIDA	0	0.0%	0	0.0%	0	0.0%	0	0.0%	0	0.0%	0	0.0%	0	0.0%	0	0.0%	0	0.0%	0	0.0%	0	0.0%	0	0.0%	0	0.0%	0
NUOVA QUEVEDO	0	0.0%	0	0.0%	0	0.0%	0	0.0%	0	0.0%	0	0.0%	1	100.0%	0	0.0%	1	100.0%	0	0.0%	0	0.0%	0	0.0%	0	0.0%	1
CENTINELA DEL SUR	0	0.0%	0	0.0%	1	100.0%	0	0.0%	0	0.0%	0	0.0%	0	0.0%	0	0.0%	0	0.0%	0	0.0%	0	0.0%	0	0.0%	0	0.0%	0
DIECISIENDO DE NOVIEMBRE	0	0.0%	0	0.0%	0	0.0%	0	0.0%	0	0.0%	0	0.0%	0	0.0%	0	0.0%	0	0.0%	0	0.0%	0	0.0%	0	0.0%	0	0.0%	0
EL SUDOR	0	0.0%	0	0.0%	1	100.0%	0	0.0%	0	0.0%	0	0.0%	0	0.0%	0	0.0%	0	0.0%	0	0.0%	0	0.0%	0	0.0%	0	0.0%	0
FLOR DEL CHONE	0	0.0%	0	0.0%	0	0.0%	0	0.0%	0	0.0%	0	0.0%	0	0.0%	0	0.0%	0	0.0%	0	0.0%	0	0.0%	0	0.0%	0	0.0%	0
TOTAL	0	0.0%	0	0.0%	2	100.0%	0	0.0%	0	0.0%	0	0.0%	1	100.0%	0	0.0%	2	100.0%	0	0.0%	0	0.0%	0	0.0%	0	0.0%	2

EMIGRANTES E INMIGRANTES. DE BOLIVAR Y LOJA A NAPO

1. Principales provincias de destino de los emigrantes de Bolívar y Loja. En porcentajes.

PROVINCIA DE ORIGEN	PROVINCIA DE DESTINO	AÑOS. EN %	
		1974	1982
Bolívar	Pichincha	33.6	39.0
	Los Ríos	30.5	20.7
	Guayas	13.0	13.6
	Napo	3.7	8.0
	otras	19.2	18.7
Loja	Pichincha	24.6	32.5
	Guayas	10.2	9.9
	El Oro	36.8	30.8
	Napo	2.3	6.5
	Zamora	15.9	11.8
	otras	10.2	8.5

2. Población inmigrante y población nativa en la provincia de Napo. En porcentajes.

AÑO	POBLACION INMIGRANTE	POBLACION NATIVA
1974	38.90	61.10
1982	47.30	52.70

3. Principales provincias de origen de los inmigrantes en Napo. En porcentajes.

PROVINCIA DE ORIGEN	% DE LA POBLACION INMIGRANTE EN NAPO	
	1974	1982
Pichincha	17.2	13.3
Tungurahua	10.1	6.1
Bolívar	8.3	10.9
Loja	9.5	18.6
otras	54.9	50.9

FUENTE: Delaunay, 1987: 112-113; 164-165.

ANEXO No. 5

POBLACION Y TASA DE CRECIMIENTO DE LAS PARROQUIAS DE DONDE PROVIENEN LOS MIGRANTES DE "POZO 30"

PROVINCIA	CANTON	PARROQUIA	POBLACION				TASA DE CRECIMIENTO				
			1950	1962	1974	1982	50-62	62-74	74-82	62-82	
BOLIVAR	GUARANDA	ECHANDIA (RR)	2682	5058	6701	7445	5.43	2.47	1.25	1.95	
		CHILLANES	SAN JOSE DEL TAMBO (RR)	1170	2223	4841	4338	5.49	6.98	-1.28	3.39
			CHIMBO	SAN JOSE (URB)	2238	3112	3057	3234	2.79	-0.15	0.67
	SAN MIGUEL	SAN JOSE (PERIF)	1918	1779	1659	1608	-0.62	-0.60	-0.37	-0.50	
		ASUNCION (RR)	3611	3299	3425	3084	-0.75	0.33	-1.23	-0.34	
		LA MAGDALENA (RR)	3812	3570	2995	2869	-0.55	-1.51	-0.50	-1.09	
		SAN ANTONIO (CALUMA) (RR)	3934	5798	8143	8020	3.28	2.99	-0.18	1.63	
		SAN SEBASTIAN	1835	1472	1413	1255	-1.82	-0.35	-1.39	-0.79	
		TELIBELA	5253	5802	5034	3921	0.83	-1.22	-2.90	-1.94	
		SAN PABLO DE ATENAS	4520	5426	4695	5616	1.53	-1.25	2.13	0.17	
LOJA	LOJA	LOJA (UU)	21104	26785	47697	71652	2.01	5.13	4.91	5.04	
		CALVAS	CARIAMANGA (UU)	3369	5381	6682	9704	3.98	1.89	4.49	2.99
	COLAISACA (RR)		3133	4153	4836	2600	2.38	1.33	-7.05	-2.31	
	UTUANA (RR)		1861	2649	2868	1969	2.99	0.69	-4.33	-1.47	
	CELICA	CELICA (UU y PERIF)	6868	9239	8736	8240	2.50	-0.48	-0.69	-0.57	
		ESPINDOLA	AMALUZA (UU)	8083	10430	13589	14875	2.15	2.32	1.07	1.79
	GONZANAMA		NANBACOLA (RR)	4221	5037	6023	5514	1.48	1.56	-1.03	0.45
		MACARA	MACARA (URB)	3330	5027	8063	10510	3.49	4.18	3.17	3.75
	MACARA (PERIF)		2774	4444	3821	3269	4.01	-1.30	-1.82	-1.52	
	PALTAS	LA VICTORIA (RR)	----	2167	2181	1939	----	0.06	-1.38	-0.55	
		ORJANGA (RR)	607	918	1914	2274	3.51	6.58	2.05	4.63	
		SOZORANGA	TACAMOROS (RR)	2402	3706	4027	3875	3.68	0.72	-0.45	0.22

FUENTE : Delaunay, Carrera, Len, 1985: 20-21, 32-35

ELABORACION: M.E. Tamariz Torren

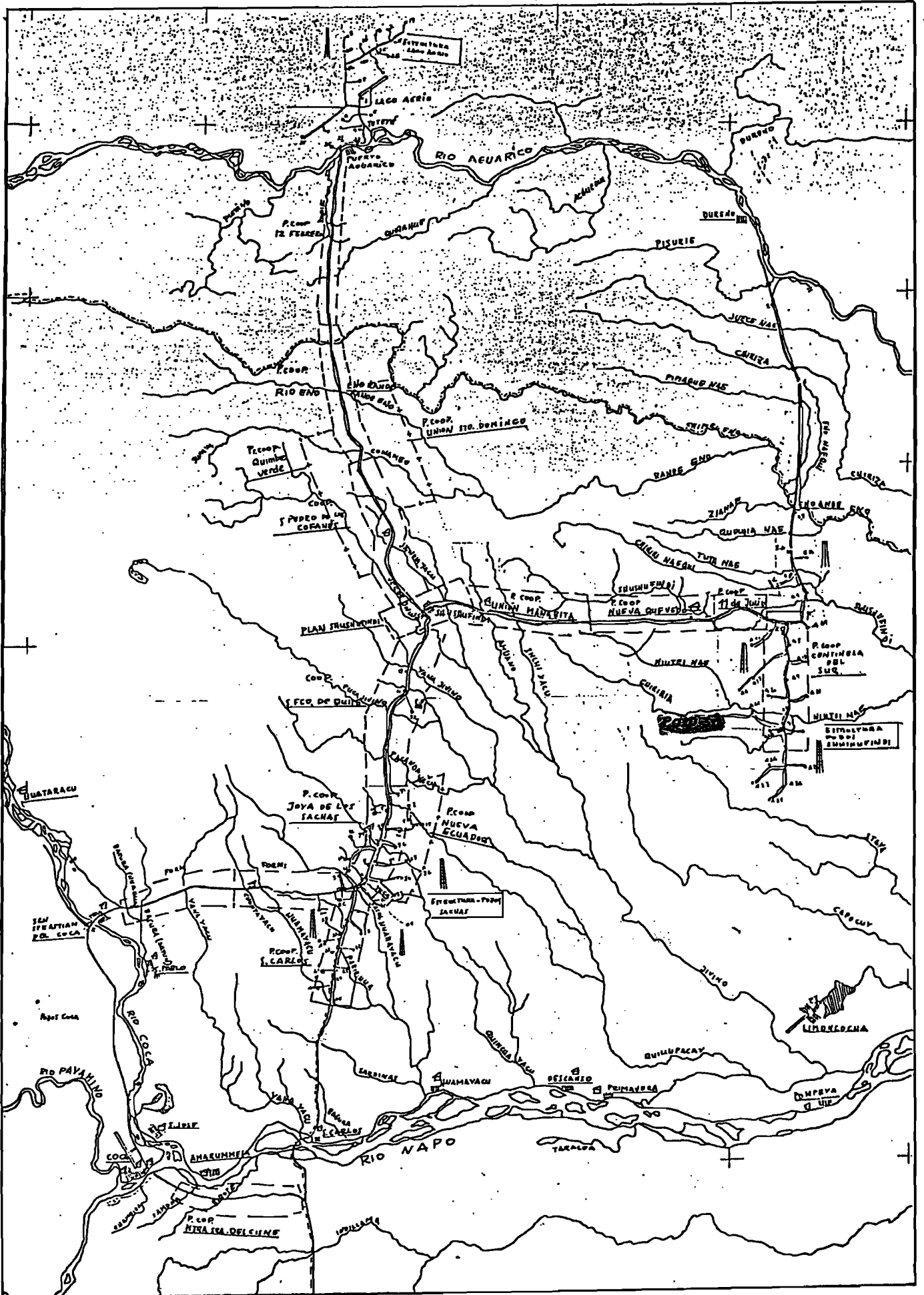

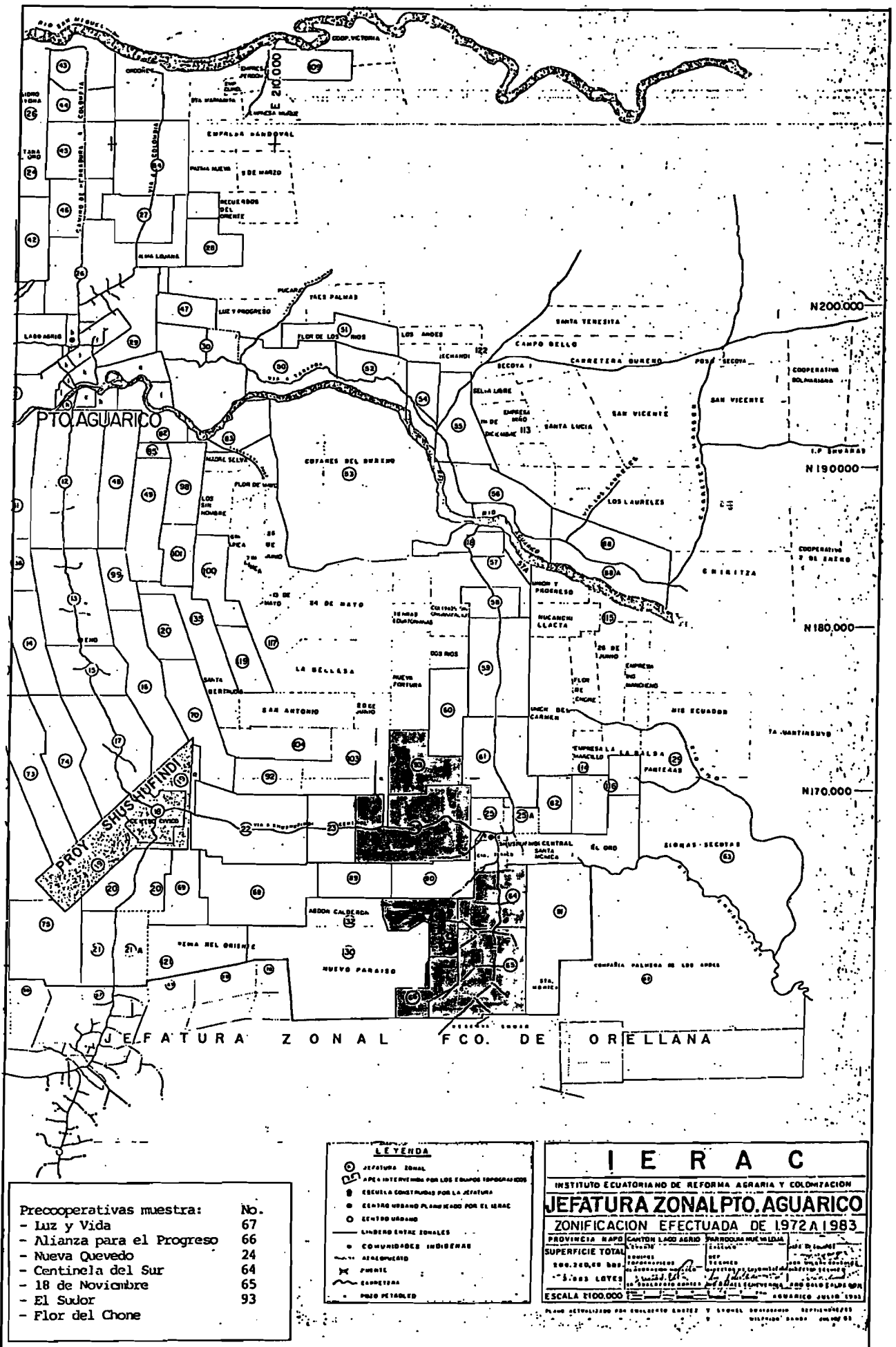

Precooperativas muestra:

- Luz y Vida	No. 67
- Alianza para el Progreso	66
- Nueva Quevedo	24
- Centinela del Sur	64
- 18 de Noviembre	65
- El Sudor	93
- Flor del Chone	

LEYENDA

- JEFATURA ZONAL
- PUNTO INTERVENIDO POR LOS SERVICIOS TERRITORIALES
- ESCUELA CONSTRUIDA POR LA JEFATURA
- CENTRO URBANO PLANIFICADO POR EL IERAC
- CENTRO URBANO
- LINDEROS ENTRE ZONALES
- COMUNIDADES INDIGENAS
- ALDEANUEVO
- PUENTE
- CARRETERA
- PUENTE DETALLADO

I E R A C

INSTITUTO ECUATORIANO DE REFORMA AGRARIA Y COLONIZACION

JEFATURA ZONAL PUERTO AGUARICO

ZONIFICACION EFECTUADA DE 1972 A 1983

PROVINCIA: ORELLANA CANTON: LAGO AGUIRRE PARROQUIA: NUEVA MEDINA

SUPERFICIE TOTAL: 1.000.000,00 HECTÁREAS

ESCALA 1:100.000

AGUARICO JULIO 1983